



Яркие решения

Спецификация

**СВЕТОДИОД
SU3WH-5050**

**ООО «КТЛ»
www.bright-leds.ru**

Rev 2.0, 2012

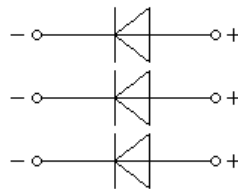
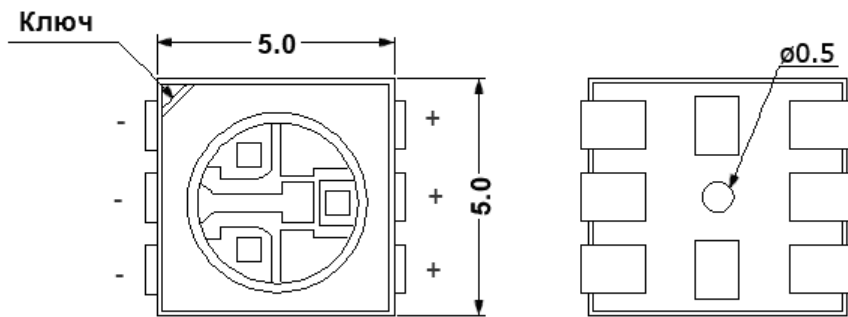
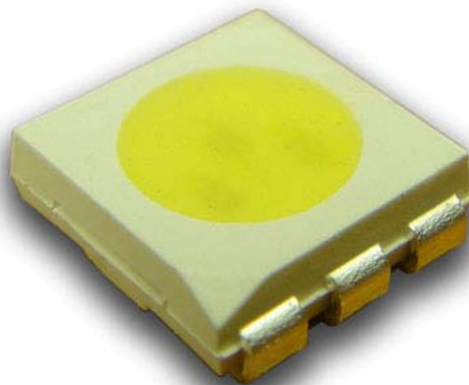

Полярность

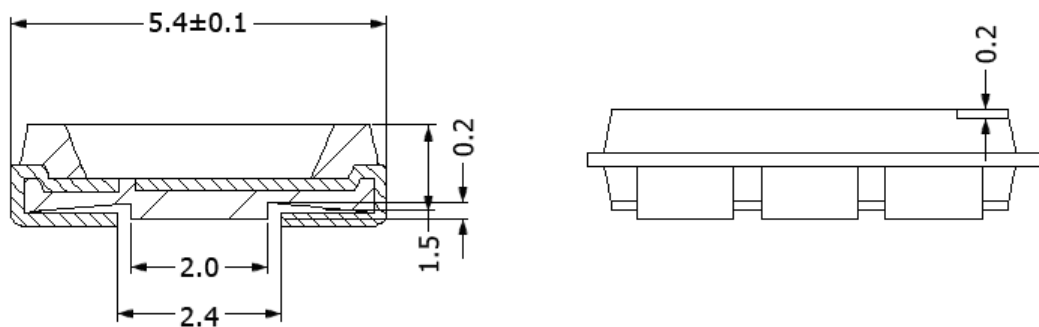

Размеры в мм

Назначение.

- Светодиод SU3WH-5050 предназначен для использования в светильниках малой мощности для ЖКХ, внутреннего освещения жилых и общественных помещений;
- Сокращает количество светодиодов в проекте при питании от выпрямленного напряжения сети 220В;
- Обеспечивает световую эффективность от 140 Лм/Вт;
- Предназначен для работы в диапазоне токов 20-40 мА (для каждого чипа).

Абсолютные максимальные значения:

Параметр	Максимальное значение
Постоянный прямой ток, мА	3x30
Импульсный ток (Скважность 1/10, частота 1 кГц), мА	3x80
Среднее значение прямого тока, мА	90
Обратное напряжение, В	5
Тепловое сопротивление переход-корпус, °С/Вт	18
Чувствительность к электрическому разряду, В (НВМ)	±16000
Диапазон рабочих температур, °С	-40 ~ 100
Диапазон температур хранения, °С	-40 ~ 100
Относительная влажность при хранении, %	60

Оптические характеристики ($I_F=3x30mA$, $T_A=25^\circ C$):

Цвет	Световой поток, Лм		Цветовая температура, К		
	Мин.	Тип.	Мин.	Тип.	Макс.
Белый	40	45	4500	5000	10000
Теплый белый	30	35	2800	3600	4500

Диаграмма направленности излучения:

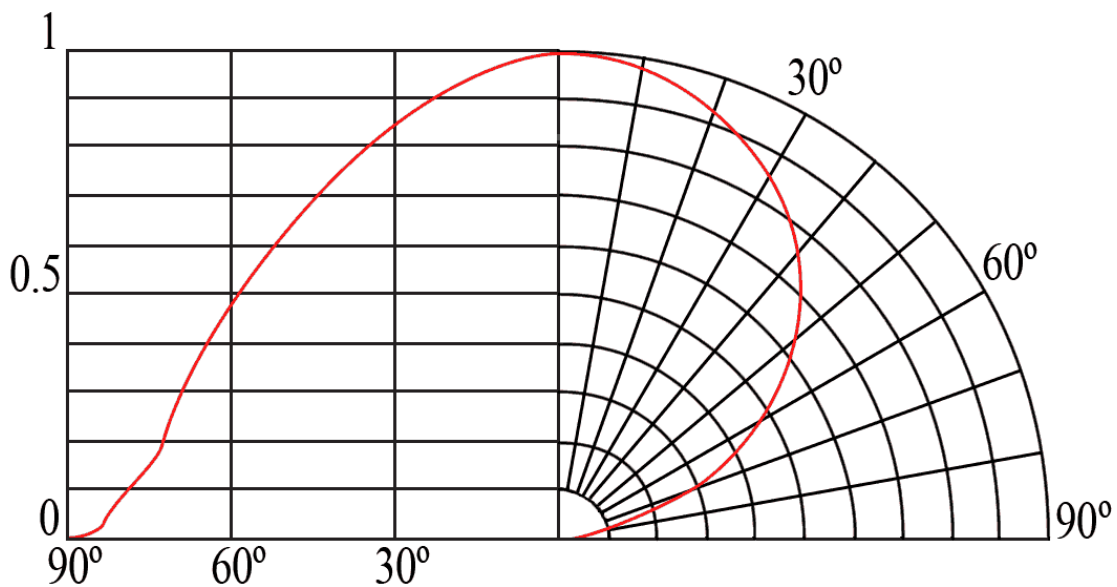

Зависимость относительного значения светового потока от величины прямого тока:

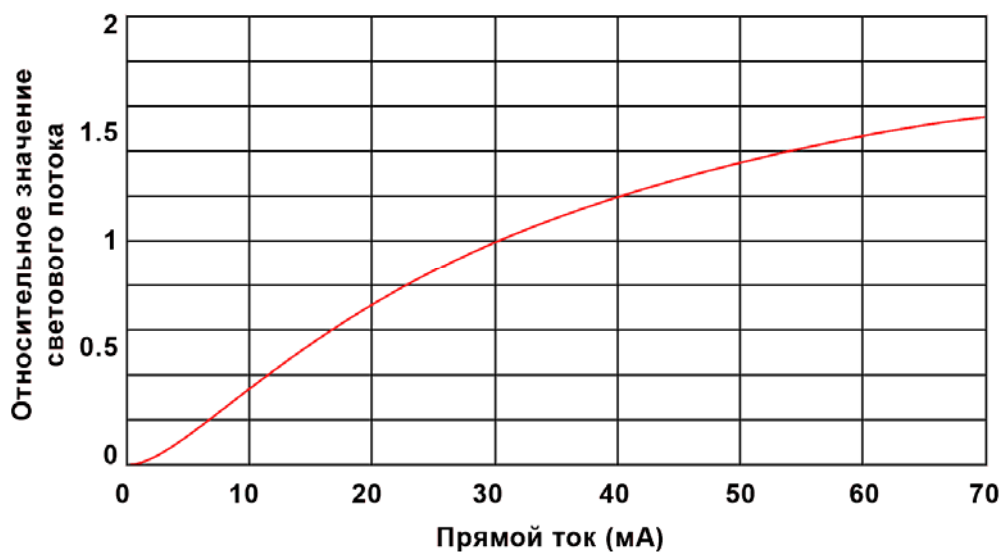

Вольт-амперная характеристика:

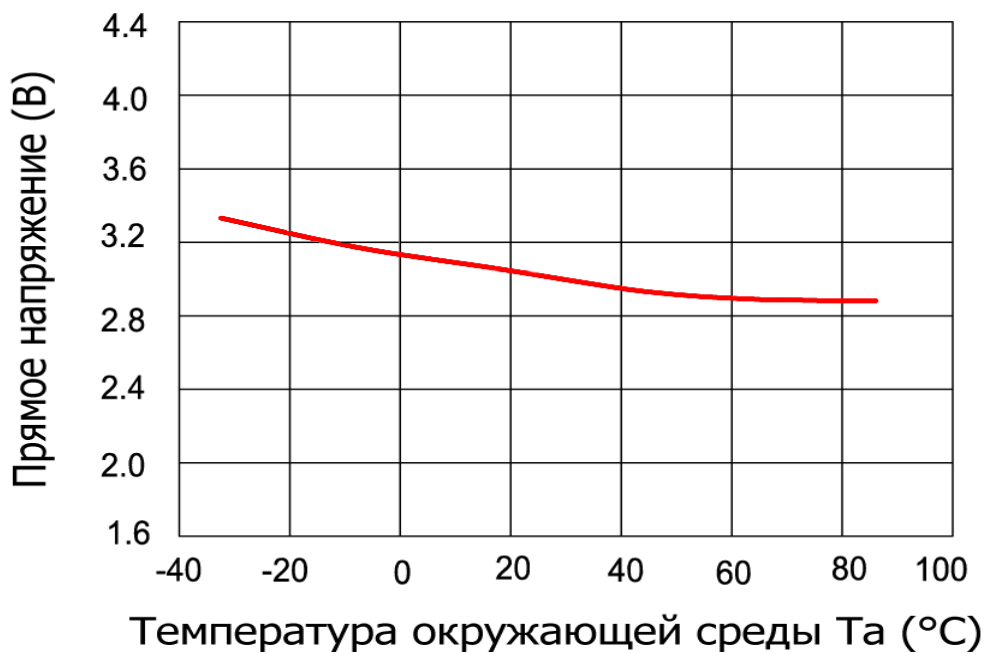
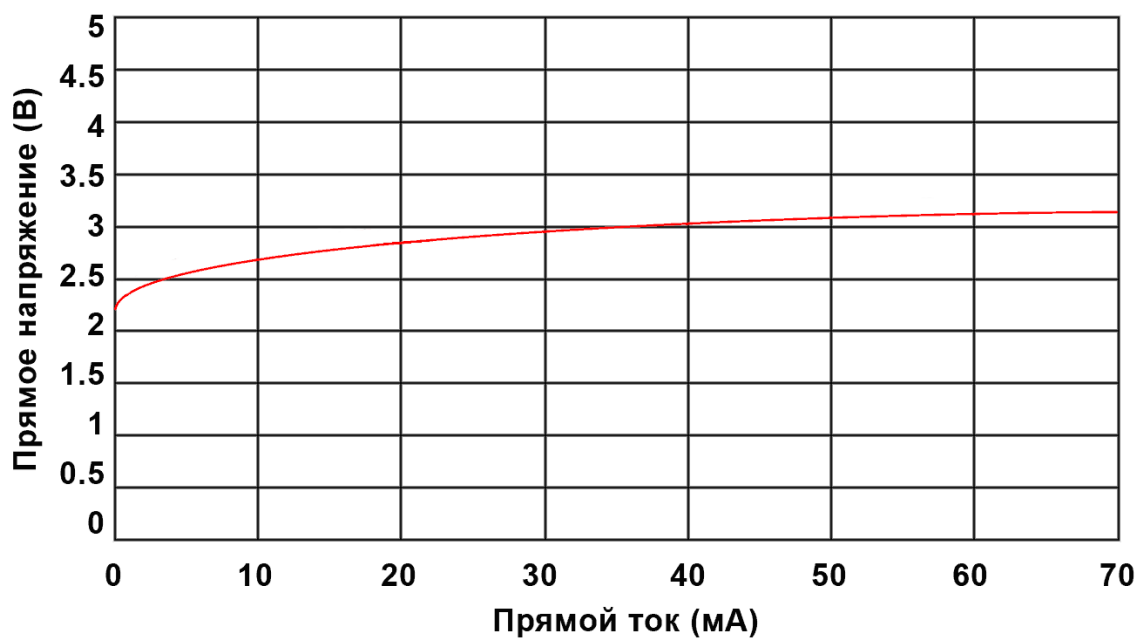

Требования к монтажу:

- Не допускается прикосновение к оптической системе, приложение каких-либо усилий к корпусу во время сборочного процесса (пайки).
- Исключить удары и вибрацию во время остывания светодиода после пайки до достижения им температуры 40°C или ниже.
- Избегать механических напряжений светодиода, вызванного короблением печатной платы (или другими причинами).
- Избегать использования не рекомендованных жидкостей при промывке (очистке) светодиодов.
- Все устройства, оборудование и машины должны быть должным образом заземлены. При работе со светодиодами необходимо использовать заземляющий браслет или перчатку, заземленную обувь.

Рекомендуемый профиль посадки на печатную плату:

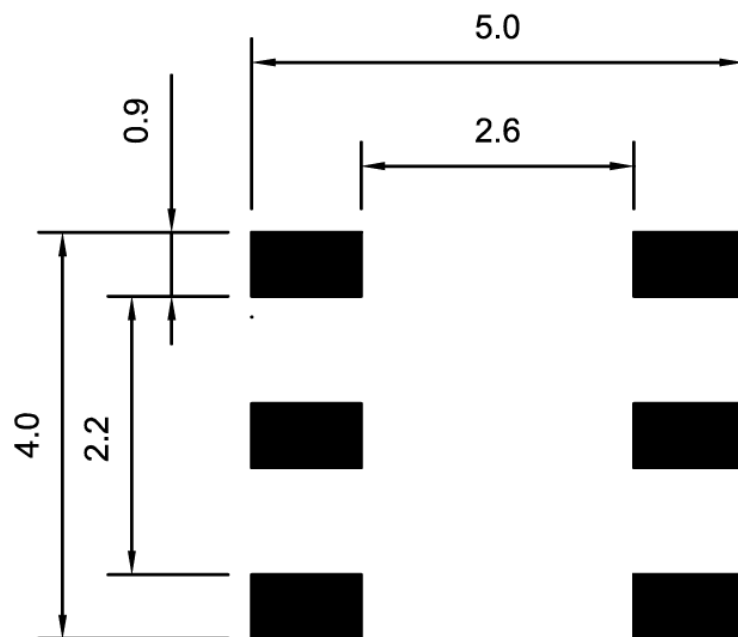

Размеры в мм

Рекомендуемый температурный профиль пайки:

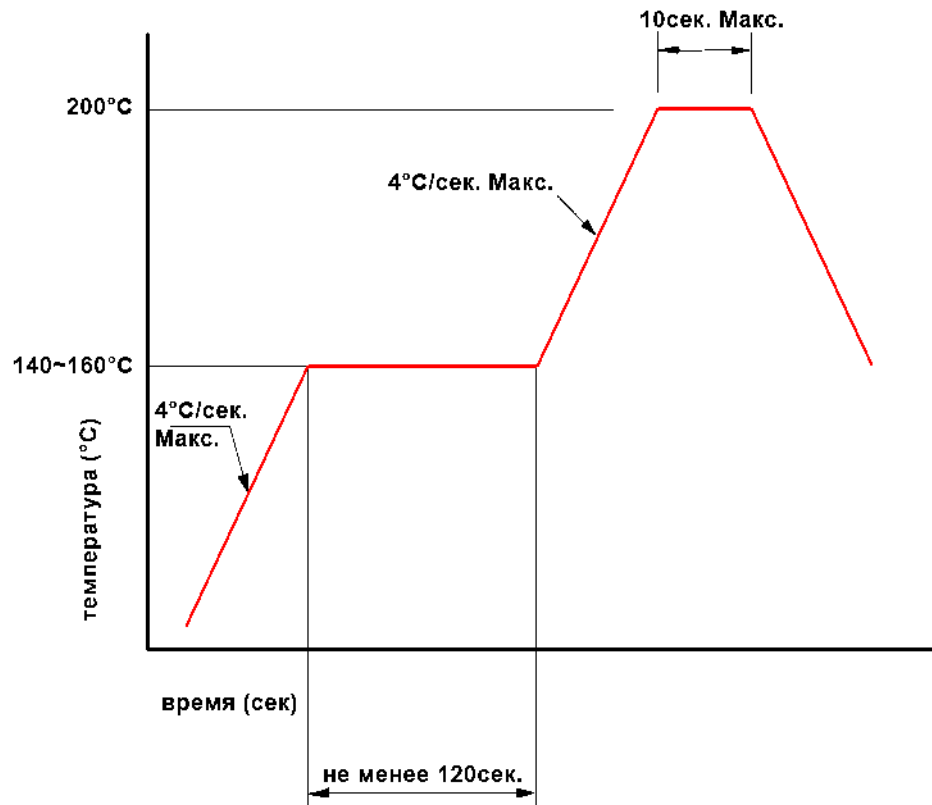

Светодиоды SU3WH-5050 полностью совместимы с автоматизированной технологией поверхностного монтажа.